

Draufsichten:
CAD 794392
Vorderansichten:
CAD 794388

Schnitt mit Roll-Roste

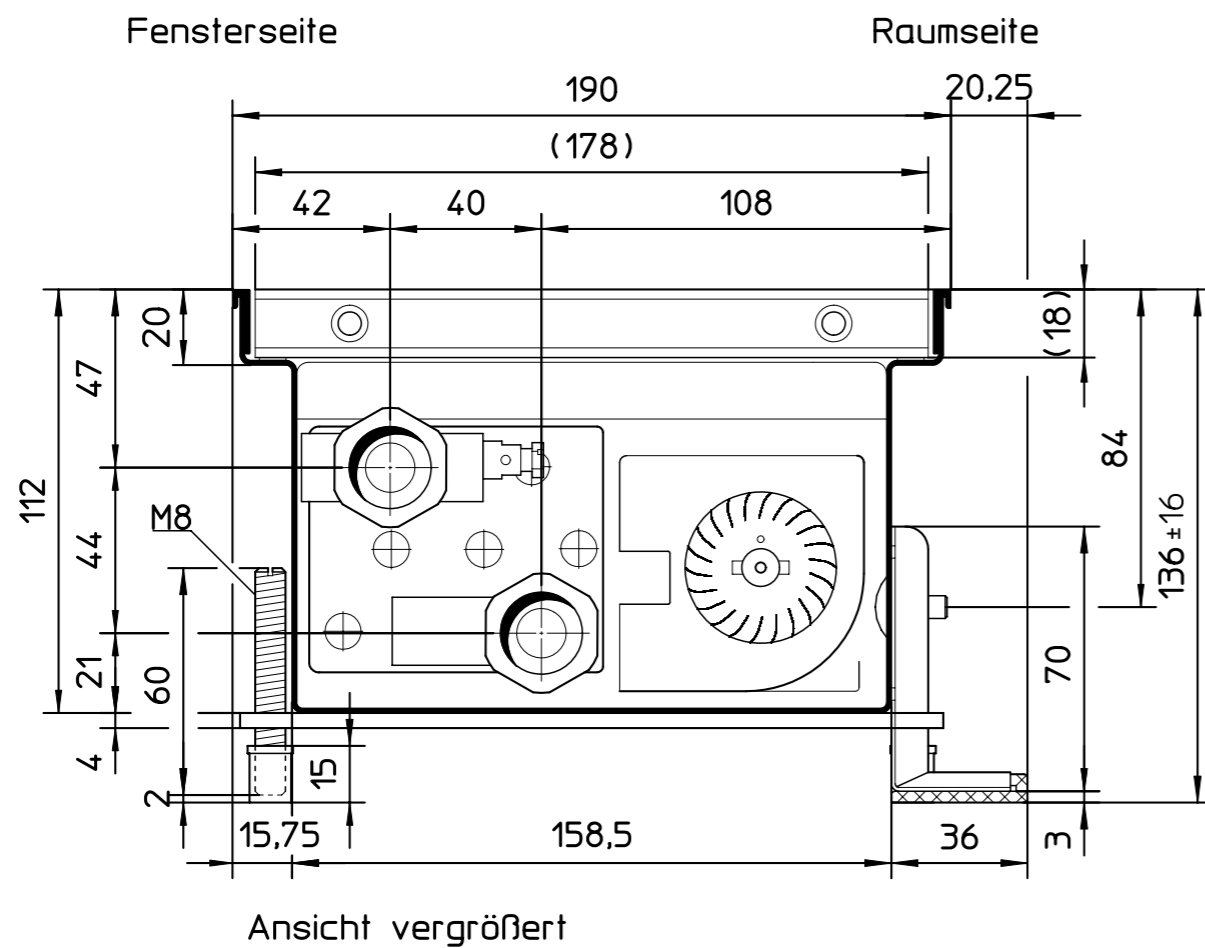

Schnitt mit Linear-Roste

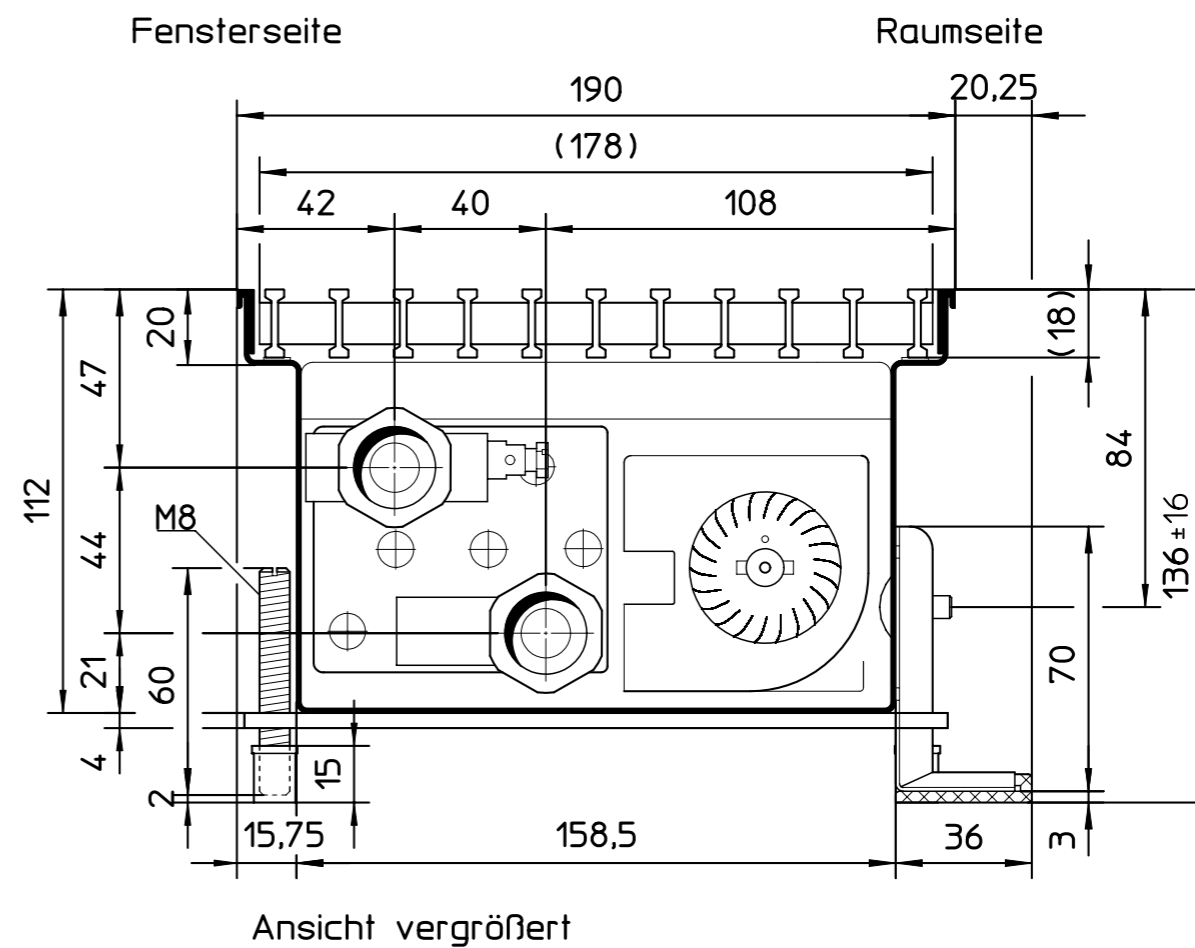

Klammermaße
= Rostmaße

WICHTIG:
Einbauhöhe vor Ort prüfen

		Datum	Name	Format	Art-Gr.	Version	CAD-Nr.			
	Erst.	24.04.19	sw	3	142	1	794402			
	Änder.	28.04.19	sw							
KAMPMANN 49794 Lingen (Ems) Tel. (0591) 7108-0 · Fax 7108-300 eMail: info@kampmann.de Internet: www.kampmann.de				Ansichten Katherm QK 190/112						
				Konv. 65x075 Eurokonus						
Angeb.-Nr.				Katherm QK						
Auftr.-Nr.				Schnitte						
Index	Änderung	Datum	Name	Zul.Abw.	ISO 2768-m	Bereich	Dokumentation	Maßstab	1:20	Blatt